

SERIE 2318

POINT FIXE

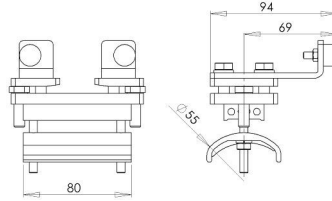
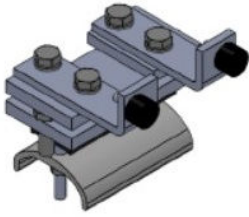

REFERENCE	CODE	MATERIAUX		
		Corps	Visserie	Plateau
H-2318-2	--	Acier zingué	Acier zingué	Polypropylène
H-2318-CH-2-Inox	--	Acier inox	Acier inox	Acier inox

CHARIOT MOBILE

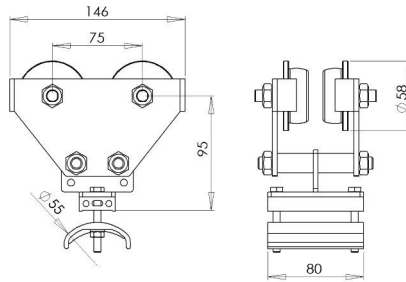
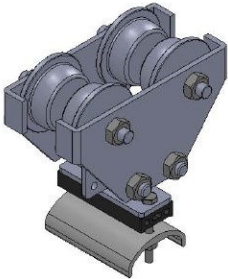

REFERENCE	CODE	MATERIAUX			
		Corps	Roue	Visserie	Plateau
H-2318-P-5	--	Acier zingué	RC-55	Acier zingué	polypropylène
H-2318-5	--	Acier zingué	RC-58	Acier zingué	polypropylène
H-2318-GB30-5	--	Acier zingué	RC-58+GB30	Acier zingué	polypropylène
H-2318-CH-P-5-Inox	--	Acier inox	RC-55	Acier inox	Acier inox
H-2318-CH-5-Inox	--	Acier inox	RC-58-Inox	Acier inox	Acier inox
H-2318-CH-GB30-5-Inox	--	Acier inox	RC-58+GB30 Inox	Acier inox	Acier inox

CHARIOT ENTRAINEUR

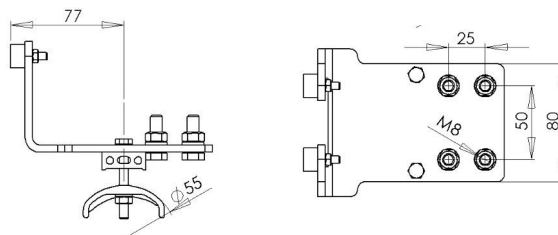
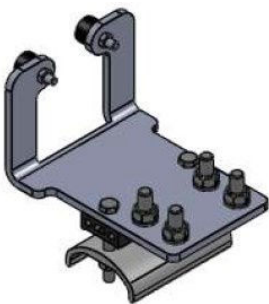

REFERENCE	CODE	MATERIAUX		
		Corps	Visserie	Plateau
H-2318-6	--	Acier zingué	Acier zingué	Polypropylène
H-2318-CH-6-Inox	--	Acier inox	Acier inox	Acier inox

DIMENSIONS REGLABLES

Les dimensions (longueur du chariot et diamètre du plateau) peuvent être modifiés aux besoins des clients.
Il est possible de fabriquer des chariots avec seulement 2 roues et avec roulettes anti soulèvement.

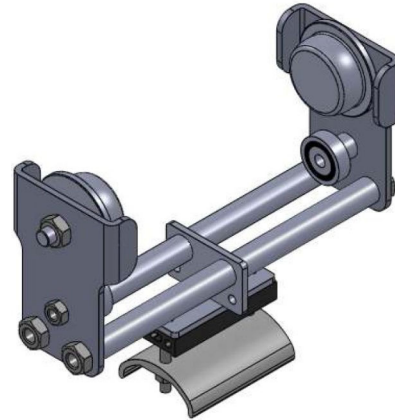

INTEMPERIES

Il est possible sur demande de chiffrage spécial de fournir du matériel en acier zingué + peinture epoxy/ polyester, en acier galvanisé ou en acier inoxydable.

CHARIOT ENTRAINEUR

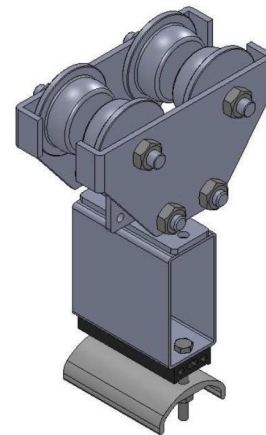

CHARIOT POUR CABLES RONDS

Si besoin, les tuyaux et/ou les câbles plats peuvent se monter séparément sur plusieurs niveaux.

